

Kingspan

DOH1

Drzwi serwisowe zawiasowe

Zawiasowe drzwi serwisowe/techniczne do stosowania wewnątrz i na zewnątrz pomieszczeń, pod warunkiem zastosowania okapu.

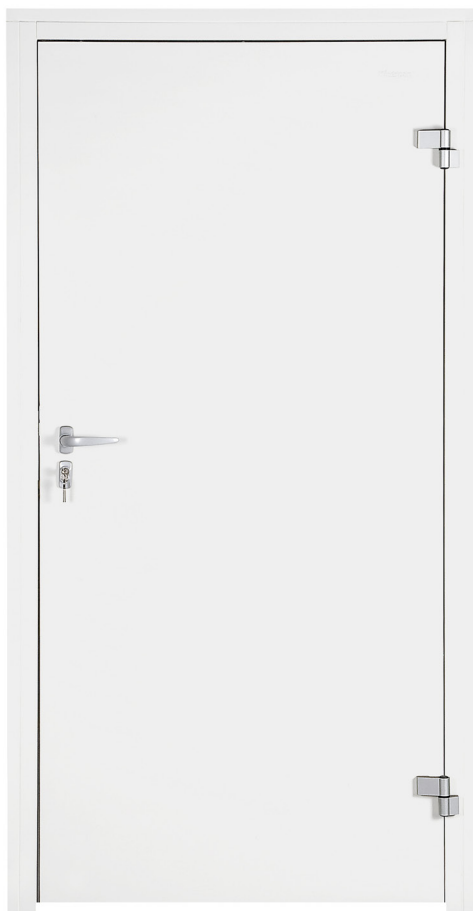

**Informacje techniczne:****Zakres temperatur:**

- Drzwi serwisowe: mogą być stosowane jako drzwi wewnętrzne i zewnętrzne (pod warunkiem zastosowania okapnika ponad drzwiami): od -10°C do powyżej +30°C

Płat drzwiowy:

- Grubość płata drzwiowego: 35mm
- Stal obustronnie ocynkowana pokryta lakierem poliesterowym PES grubości 25µm, standardowo w kolorze R9002/R9010 (możliwość zastosowania innego koloru).
- Możliwość zastosowania innego materiału, np. stali nierdzewnej INOX, powłoki Foodsafe chemicznie obojętnej o grubości 150 µm do zastosowań wewnętrznych i kontaktu z żywnością, itp.
- Wypełniony pianą poliuretanową o gęstości 42 kg/m³
- Uszczelka obwodowa uszczelniająca styk płata drzwiowego i futryny.
- Wyposażony w dolną uszczelkę szczotkową uszczelniającą styk płata drzwiowego z podłogą.
- W opcji istnieje możliwość instalacji okna z plexiglasu o wymiarach 300x700 mm ale tylko i wyłącznie wtedy, gdy drzwi są zainstalowane wewnątrz budynku.
- Jako opcje można również instalować: samozamykacz, odboje z tworzywa, dźwignię antypaniczną, itd.

Futryna:

- Montowana w otwór.
- Wykonana ze stali obustronnie ocynkowanej pokrytej lakierem poliesterowym o grubości 25 µm R9002/R9010.
- Izolowana pianą poliuretanową o gęstości 50 kg/m³
- Jednostronna dostosowana do technologii wykonania ścian.

Okucia:

- Zawiasy renomowanej firmy FAPIN.
- Zamek na klucz renomowanej firmy GERDA.

Wymiary standardowe z zakresu:

- min.: 700x2000 mm
- maks.: 1200x2200 mm
- Wymiary inne niż standardowe.



Rysunki instalacyjne:

Montaż do płyty

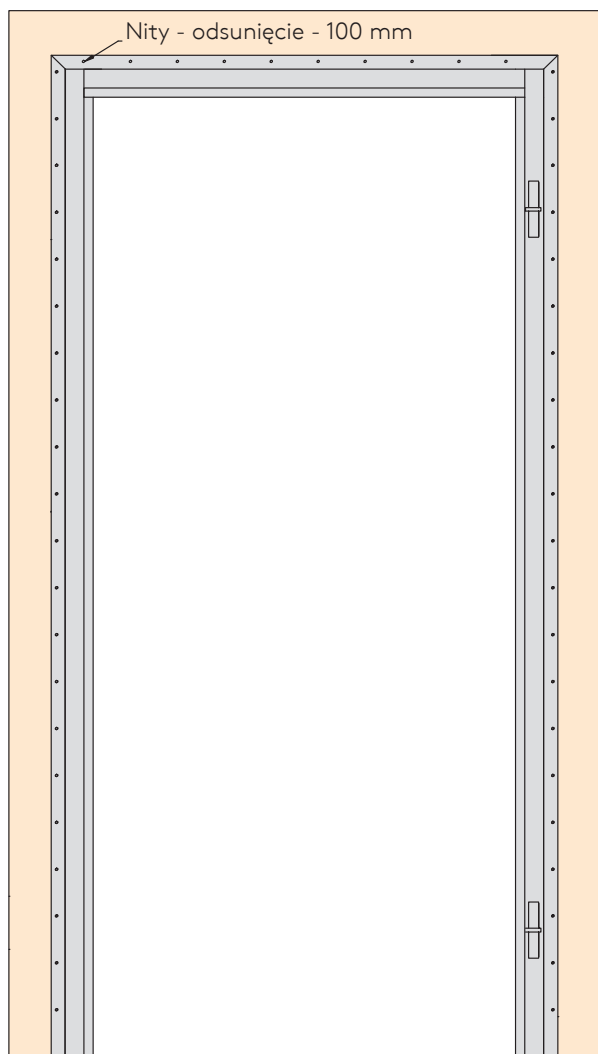

Montaż do muru

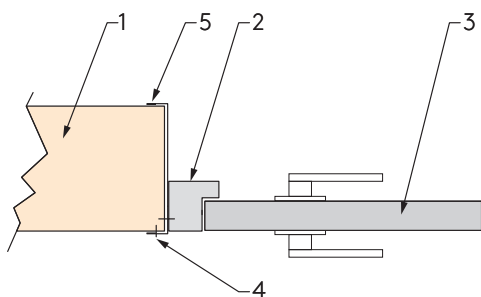
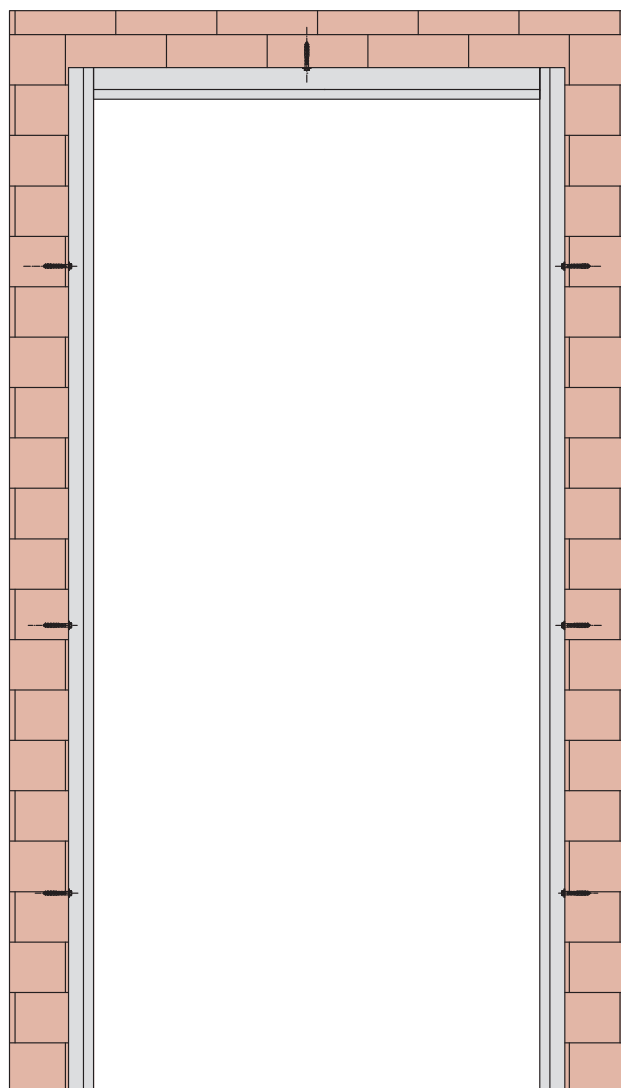

- 1 - Płyta
- 2 - Futryna
- 3 - Płat drzwiowy
- 4 - Obróbka mocująca
- 5 - Obróbka mocująca rdzeń

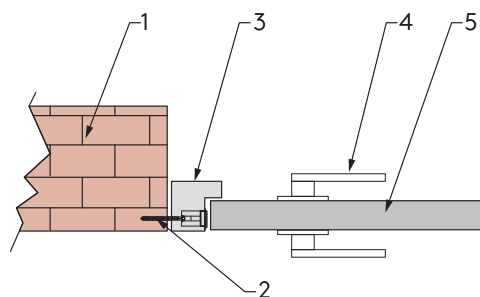

- 1 - Mur
- 2 - Kołek rozporowy
- 3 - Futryna
- 4 - Klamka
- 5 - Płat drzwiowy

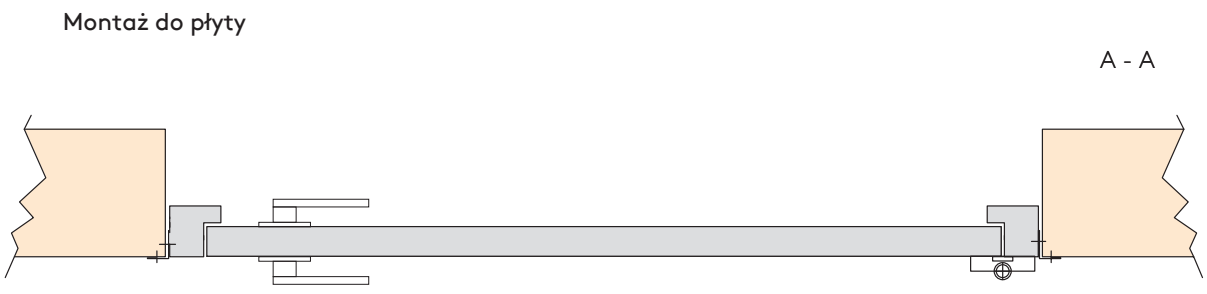
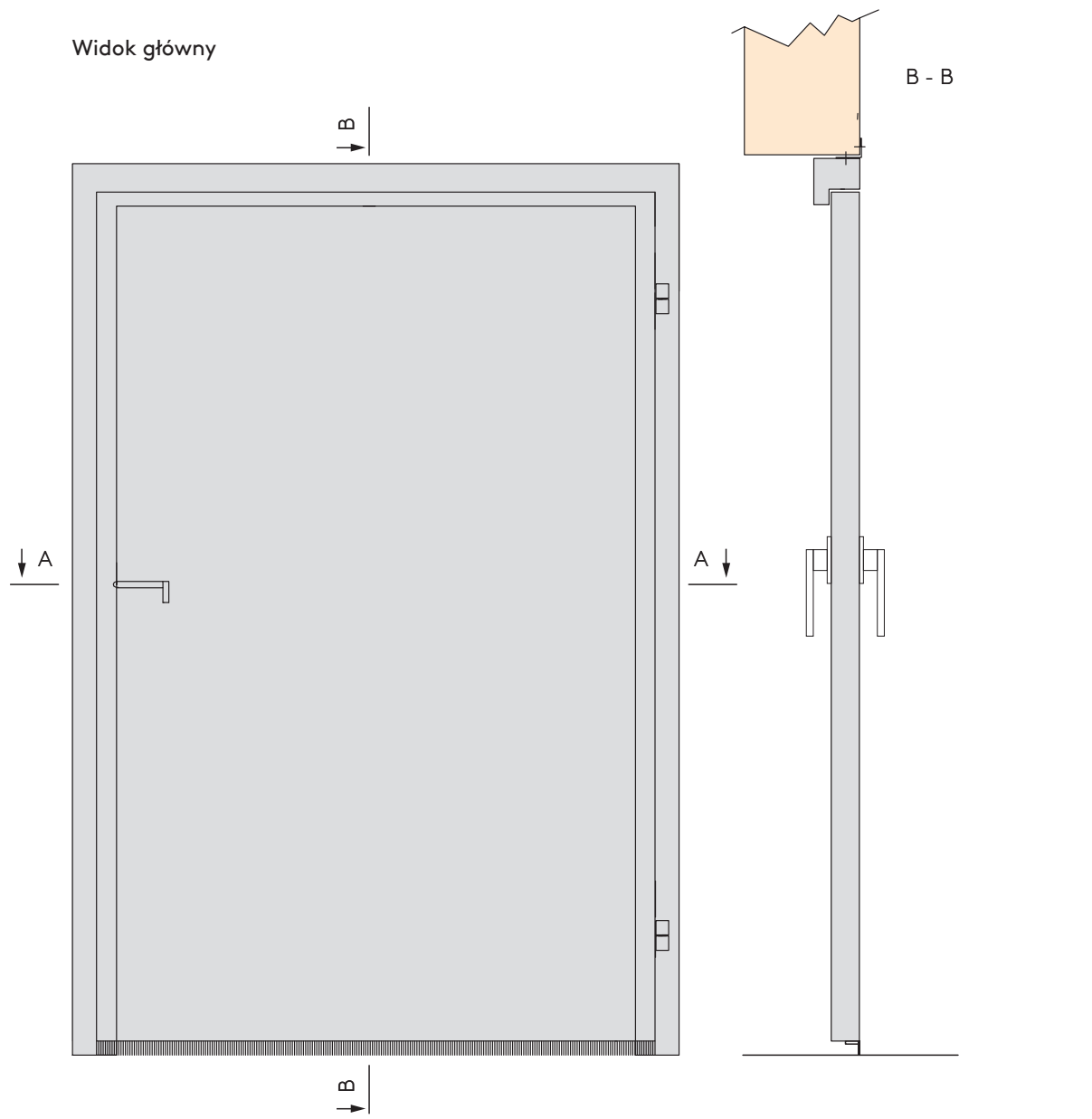

Warunki montażowe:

1. Rozpakować drzwi.
2. Zapoznać się z opisem produktu i sprawdzić jego zgodność z zamówieniem i opisem (szerokość, wysokość, kierunek otwierania).
3. Sprawdzić wymiary otworu w ścianie z zalecanymi przez producenta (rys. 1. i 2.).
4. Oczyszczyć i wyrównać krawędzie oraz powierzchnie przygotowanego otworu.
5. Sprawdzić poziom posadzki w strefie obrotu skrzydła. W przypadku braku docelowej formy wykończenia posadzki należy zachować odpowiednią szczelinę montażową.
6. Zdjąć skrzydło drzwiowe z ościeżnicy i usunąć belkę technologiczną.
7. Ustawić wstępnie ościeżnicę w wybranym miejscu światła przygotowanego w ścianie otworu i unieruchomić.
8. Skorygować błędy wstępnego ustawienia ościeżnicy w otworze i unieruchomić ją stosując uchwyty szybkiego montażu.
9. Wyznaczyć i wykonać otwory montażowe pod szpilki (montaż do płyty) lub kotwy (montaż do muru).
10. Założyć obróbki w przypadku montażu do płyty.
11. Ustawić ościeżnicę w wybranym miejscu światła przygotowanego w ścianie otworu i unieruchomić stosując uchwyty szybkiego montażu.
12. Skorygować i ewentualnie wyregulować pion ramienia ościeżnicy uzbrojonego w zawiasy za pomocą poziomnicy.
13. Sprawdzić jak zamyka i otwiera się skrzydło w ościeżnicy - w zależności od sytuacji dokonać stosownych regulacji.
14. Ostatecznie zamontować ramiona ościeżnicy.
15. Wypełnić szczeliny pomiędzy ościeżnicą a murem/płytą za pomocą silikonu.
16. Zaślepić otwory montażowe.
17. Usunąć folię ochronną zabezpieczającą skrzydło drzwi bezpośrednio po ich zamontowaniu.

Konserwacja

Zaleca się:

- Co najmniej dwa razy w roku przesmarować wszystkie zawiasy i zamek drzwi.
- Minimum dwa razy w roku konserwować uszczelki środkiem do konserwacji uszczelek.
- Uzupełnianie ubytków powłoki lakierniczej lub cynkowej, powstałych w wyniku obicia lub zadrapania, aby uchronić produkt przed ogniskami korozji. Ubytki najlepiej wypełnić ogólnie dostępnymi na rynku farbami antykorozyjnymi.
- Drzwi wykonane ze stali nierdzewnej należy naprawiać żywicami z włóknem szklanym.
- Bezpośrednio na drzwi nie powinny działać warunki atmosferyczne jak: deszcz, śnieg, słońce. Zaleca się zastosowanie zadaszenia chroniącego.

Transport i składowanie drzwi

- Drzwi należy przewozić i składować z zachowaniem szczególnej ostrożności.
- Przestrzenie ładunkowe środków transportu powinny być czyste, a płaszczyzny ścian i podłóg nie powinny mieć wystających ostrych elementów, mogących spowodować uszkodzenie drzwi.
- Drzwi do transportu (składowania) należy układać w pozycji pionowej, pojedynczo lub w pozycji poziomej w maksymalnie 5 warstwach oddzielonych między sobą przekładkami (dla wymiarów standardowych – drzwi zapakowane w karton).
- W przypadku drzwi o dużych rozmiarach transport i składowanie powinno odbywać się na specjalnych stojakach.
- W trakcie załadunku drzwi należy ustawiać tak, aby płaszczyzny skrzydeł były równoległe do podłużnej osi pojazdu.
- Załadowane i odpowiednio ustawione drzwi muszą być przymocowane do środka transportu (np. pasami zabezpieczającymi), w sposób zapewniający stabilność i zabezpieczający je przed przemieszczaniem i uszkodzeniem w czasie transportu.
- Drzwi zapakowane na palecie należy składować i transportować ww. sposób z tą różnicą, że paletę z drzwiami można przestawiać, załadować za pomocą wózka widłowego.
- Miejsce składowania powinno być suche i przewiewne, ponadto powinno zabezpieczać drzwi przed opadami i czynnikami atmosferycznymi.

Kingspan Sp. z o.o.
ul. Przemysłowa 20
27-300 Lipsko
tel.: +48 48 378 31 00
fax: +48 48 378 13 30
www.kingspan.pl

Informacje o ofercie produktów w innych krajach można uzyskać u lokalnego przedstawiciela handlowego lub na stronie **www.kingspan.com**

Chociaż firma Kingspan dokłada wszelkich starań, aby informacje zawarte w niniejszej publikacji były jak najbardziej dokładne, poprawne i kompletne, należy pamiętać, że jej treść nie powinna być podstawą postępowania w żadnym konkretnym przypadku. Wszelkie porady, opinie, informacje lub inne treści publikowane są wyłącznie w oparciu o zasadę, że ani firma, jej pracownicy lub też przedstawiciele, ani też osoby, które przyczyniły się do powstania niniejszej publikacji, nie ponoszą jakiegokolwiek odpowiedzialności za jej treść lub jakiegokolwiek szkody powstałe w związku z tą treścią.

Wydanie: 05/08/2025 (v2)

Aby mieć pewność, że przeglądasz najnowsze i dokładne informacje o produkcie, zeskanuj kod QR:

